

федеральное государственное бюджетное образовательное учреждение  
высшего образования  
РОССИЙСКИЙ ГОСУДАРСТВЕННЫЙ ГИДРОМЕТЕОРОЛОГИЧЕСКИЙ  
УНИВЕРСИТЕТ

Кафедра гидрогеологии и геодезии

Рабочая программа по дисциплине

**ИНЖЕНЕРНАЯ ГРАФИКА**

Основная профессиональная образовательная программа  
высшего образования программы специалитета по специальности

**10.05.02 «Информационная безопасность телекоммуникационных систем»**

Специализация:

**Разработка защищенных телекоммуникационных систем**

Квалификация:

**Специалист**

Форма обучения

**Очная**

Согласовано  
Руководитель ОПОП  
«Информационная безопасность  
телекоммуникационных систем»

  
Бурлов В.Г.

Утверждаю

Председатель УМС  И.И. Палкин

Рекомендована решением

Учебно-методического совета

«15» июня 2018 г., протокол № 4

Рассмотрена и утверждена на заседании кафедры

22 марта 2018 г., протокол № 7

Зав. кафедрой  Кузьмин Ю.А.

Авторы-разработчики:

 Кузьмин Ю.А.

 Голосовская В.А.

## 1. Цели освоения дисциплины

Цель дисциплины «Инженерная графика» – подготовка специалистов по разработке защищенных телекоммуникационных систем, владеющих теоретическими и практическими знаниями в объеме, необходимом для успешного осуществления выпускниками научно-исследовательской, проектной, контрольно-аналитической, организационно-управленческой и эксплуатационной видов деятельности.

Основные задачи дисциплины «Инженерная графика» связаны с формированием у студентов целостного представления:

- о методах изображения геометрических образов;
- о способах решения позиционных и метрических задач;
- об основных правилах и нормах оформления и составления чертежей;

## 2. Место дисциплины в структуре ООП

Дисциплина «Инженерная графика» ( код Б1.Б.27 ) для направления подготовки 10.05.02 Информационная безопасность телекоммуникационных систем "Разработка защищенных телекоммуникационных систем" относится к обязательным дисциплинам базовой части профессионального цикла.

Для освоения данной дисциплины, обучающиеся должны освоить разделы дисциплин: математика.

Данная дисциплина является базой для всех дисциплин математического и естественно научного и профессионального цикла для специальностей по данному направлению.

## 3. Компетенции обучающегося, формируемые в результате освоения дисциплины

Процесс изучения дисциплины направлен на формирование следующих компетенций

Код компетенции	Компетенция
ОПК-2	Способностью применять соответствующий математический аппарат для решения профессиональных задач

--	--

В результате освоения дисциплины обучающийся должен:

**Знать:**

- предмет и задачи инженерной графики;
- термины и определения, используемые в инженерной графике;
- способы построения геометрических образов;
- способы решения позиционных и метрических задач;
- основные нормы и правила построения изображений различных объектов;

**Уметь:**

- планировать свою деятельность по изучению курса и решению задач курса;
- оформлять графические работы с учетом основных положений стандартов Единой системы конструкторской документации;
- применять на практике общие правила и графические методы оформления конструкторской документации;
- находить нестандартные способы решения задач
- строить ортогональные проекции геометрических образов;

**Владеть:**

- навыками организации и планирования своей учебно-познавательной деятельности;
- правилами работы с современными средствами компьютерной графики
- требованиями к оформлению чертежей;
- правилами построения ортогональных проекции геометрических образов;

Основные признаки проявленности формируемых компетенций в результате освоения дисциплины Инженерная графика сведены в таблице.

**Соответствие уровней освоения компетенции планируемым результатам обучения и критериям их оценивания**

<b>Уровень освоения компетенции</b>	<b>Результат обучения</b>
минимальный	<b>ОПК-2: Знать, уметь, владеть</b>
	не владеет
	не умеет
	не знает
базовый	Знает термины и определения и основные нормы и правила построения простейших геометрических образов
	Умеет оформлять графические работы с учетом основных положений стандартов Единой системы конструкторской документациистроить ортогональные проекции геометрических образов
	Владеет навыками организации и планирования своей учебно-познавательной деятельности
продвинутый	Знает способы построения геометрических образов, предмет и задачи инженерной графики
	Умеет планировать свою деятельность по изучению курса и решению задач курса, находить нестандартные способы решения задач
	Владеет навыками организации и планирования своей учебно-познавательной деятельности

### Соответствие уровней освоения компетенции планируемым результатам обучения и критериям их оценивания

Этап (уровень) освоения компетенции	Основные признаки проявленности компетенции (дескрипторное описание уровня)				
	1.	2.	3.	4.	5.
минимальный	не владеет	слабо ориентируется в терминологии и содержании	Способен выделить основные идеи текста, работает с критической литературой	Владеет основными навыками работы с источниками и критической литературой	Способен дать собственную критическую оценку изучаемого материала
	не умеет	не выделяет основные идеи	Способен показать основную идею в развитии	Способен представить ключевую проблему в ее связи с другими процессами	Может соотнести основные идеи с современными проблемами
	не знает	допускает грубые ошибки	Знает основные рабочие категории, однако не ориентируется в их специфике	Понимает специфику основных рабочих категорий	Способен выделить характерный авторский подход
базовый	не владеет	плохо ориентируется в терминологии и содержании	Владеет приемами поиска и систематизации, но не способен свободно изложить материал	Свободно излагает материал, однако не демонстрирует навыков сравнения основных идей и концепций	Способен сравнивать концепции, аргументированно излагает материал
	не умеет	выделяет основные идеи, но не видит проблем	Выделяет конкретную проблему, однако излишне упрощает ее	Способен выделить и сравнить концепции, но испытывает сложности с их практической привязкой	Аргументированно проводит сравнение концепций по заданной проблематике
	не знает	допускает много ошибок	Может изложить основные рабочие категории	Знает основные отличия концепций в заданной проблемной области	Способен выделить специфику концепций в заданной проблемной области
продвинутый	не владеет	ориентируется в терминологии и содержании	В общих чертах понимает основную идею, однако плохо связывает ее с существующей проблематикой	Видит источники современных проблем в заданной области анализа, владеет подходами к их решению	Способен грамотно обосновать собственную позицию относительно решения современных проблем в заданной области
	не умеет	выделяет основные идеи, но не видит их в развитии	Может понять практическое назначение основной идеи, но затрудняется выявить ее основания	Выявляет основания заданной области анализа, понимает ее практическую ценность, однако испытывает затруднения в описании сложных объектов анализа	Свободно ориентируется в заданной области анализа. Понимает ее основания и умеет выделить практическое значение заданной области
	не знает	допускает ошибки при выделении	Способен изложить основное	Знает основное содержание	Может дать критический анализ

		рабочей области анализа	содержание современных научных идей в рабочей области анализа	современных научных идей в рабочей области анализа, способен их сопоставить	современным проблемам в заданной области анализа
--	--	-------------------------	---	---	--

#### 4. Структура и содержание дисциплины

Общая трудоемкость дисциплины составляет 3 зачетные единицы 108 часов.

Объём дисциплины	Всего часов
	Очная форма обучения
<b>Общая трудоемкость дисциплины</b>	<b>108</b>
<b>Контактная<sup>1</sup> работа обучающихся с преподавателям (по видам аудиторных учебных занятий) – всего<sup>2</sup>:</b>	<b>48</b>
в том числе:	
лекции	<b>16</b>
лабораторные занятия	-
семинарские занятия	-
практические занятия	<b>32</b>
<b>Самостоятельная работа (СРС) – всего:</b>	<b>60</b>
в том числе:	
курсовая работа	-
контрольная работа	-
<b>Вид промежуточной аттестации зачет</b>	<b>Зачёт (2)</b>

---

<sup>1</sup>Виды учебных занятий, в т.ч. формы контактной работы см. в пп. 53, 54 Приказа 1367 Минобрауки РФ от 19.12.2013 г.

<sup>2</sup>Количество часов определяется только занятиями рабочего учебного плана.

#### 4.1. Структура дисциплины

№ п/п	Раздел и тема дисциплины	Семестр	Виды учебной работы, в т.ч. самостоятельная работа студентов, час.			Формы текущего контроля успеваемости	Занят ия в актив ной и интера ктивн ой форме, час.	Формир уемые компете нции
			Лекции	Семинар Лаборат.	Самост. работа			
1	Введение. Стандарты Единой системы конструкторской документации оформления чертежей.	2	4	8	10	Расчетно- графические работы Шрифты», «Лини», «Определение натуральной величины отрезка»	0	ОПК-2
2	Точка, прямая, плоскость.	2	4	8	10	Расчетно- графическая работа «Пересечение прямой плоскостью», контрольная работа	0	ОПК-2
3	Теория построения изображений на чертежах. Виды, разрезы, сечения	2	4	8	20	Расчетно- графические работы «Построение третьего вида», «Изображение разрезов и сечений», контрольная работа	0	ОПК-2
4	АксонOMETрическ ие проекции. Эскизирование.	2	4	8	20	Расчетно- графические работы «Построение	0	ОПК-2



						аксонометрически х проекций», «Вычерчивание эскиза детали» контрольная работа		
	<b>ИТОГО108 часов</b>		<b>16</b>	<b>32</b>	<b>60</b>		<b>0</b>	

## 4.2. Содержание разделов дисциплины

### **Введение. Стандарты Единой системы конструкторской документации оформления чертежей.**

Предмет, содержание и основные задачи дисциплины «Инженерная графика».

Форматы. Образование форматов. Основные и дополнительные форматы. Обозначение и оформление форматов. Масштабы. Определение масштаба. Классификация масштабов.

Линии. Классификация типов линий и их назначение. Шрифты чертежные. Типы шрифтов. Рекомендации к применению размеров шрифтов для оформления чертежей.

Основные надписи. Форма, размеры и порядок заполнения основной надписи. Расположение основной надписи.

Нанесение размеров. Единицы измерения. Размерные и выносные линии. Стрелки. Правила нанесения линейных и угловых размеров.

### **Точка, прямая, плоскость.**

Методы проецирования. Проецирование точки, прямой, плоскости.

Прямые и плоскости общего и частного положения. Определение натуральной величины отрезка прямой. Правило прямоугольного треугольника. Принадлежность геометрических образов. Пересечение прямой и плоскости. Определение видимости прямой.

## **Теория построения изображений на чертежах. Виды, разрезы, сечения.**

Виды. Основные, дополнительные и местные. Обозначения видов. Построение третьего вида по двум данным.

Разрезы. Простые и сложные разрезы. Местные разрезы. Обозначения разрезов.

Сечения. Классификация сечений.

## **АксонOMETрические проекции. Эскизирование.**

Общие сведения и определение. Стандартные аксонометрические проекции. Классификация. Прямоугольные и косоугольные аксонометрические проекции. Прямоугольная изометрическая проекция. Прямоугольная диметрическая проекция. Косоугольная диметрическая проекция. Косоугольная горизонтальная изометрическая проекция. Косоугольная фронтальная изометрическая проекция.

Построение плоских фигур, деталей, геометрических тел в аксонометрических проекциях. Изображение эскиза детали.

### **4.3. Семинарские, практические, лабораторные занятия, их содержание**

<b>№ п/п</b>	<b>№ раздела дисциплины</b>	<b>Тематика практических занятий</b>	<b>Форма проведения</b>	<b>Формируемые компетенции</b>
1	1	Стандарты оформления чертежей. ГОСТ 2.301-68 - ГОСТ 2.306-68. Форматы, шрифты, линии, основные надписи на чертежах.	Практические занятия	ОПК-2
2	2	Частное положение отрезка прямой линии относительно плоскостей проекций. Прямые уровни и проецирующие прямые. Проецирование плоскости. Положение плоскостей относительно плоскостей проекций. Плоскости частного положения: уровни и проецирующие.	Практические занятия	ОПК-2
3	3	Изображения по ГОСТ 2.305-68. Виды, разрезы, сечения, выносные элементы. Построение основных видов, дополнительных и местных. Нанесение размеров на чертежах.	Практические занятия	ОПК-2

4	4	АксонOMETрические проекции. Образование и классификация. Построение аксонOMETрических прямоугольных и косоугольных проекций плоских фигур, окружности, технических деталей. Эскизирование.	Практические занятия	ОПК-2
---	---	--	----------------------	-------

## 5. Учебно-методическое обеспечение самостоятельной работы студентов и оценочные средства для текущего контроля успеваемости, промежуточной аттестации по итогам освоения дисциплины

### 5.1. Текущий контроль

Расчетно – графические работы, контрольные работы, зачет

#### а) Образцы заданий для контрольных работ

Тема: **Проекции точки, прямой, плоскости**

1. Построить проекции горизонтали, проходящей через т.А(40, 30, 20) и углом наклона к фронтальной плоскости проекций, равном 30 градусам.
2. Достроить фронтальную и профильную проекции отрезка прямой CD, если известна его натуральная величина, равная 35 мм.

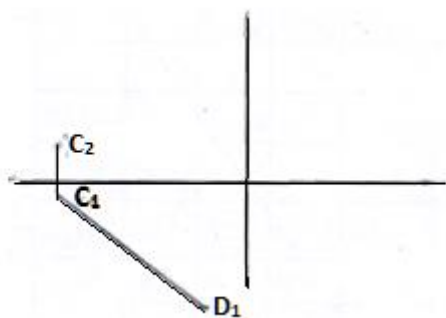

3. Построить проекции профильно-проецирующей плоскости, расположенной под углом 60 градусов к горизонтальной плоскости проекций. Плоскость задать плоской фигурой.

#### Вариант 2

1. Построить проекции точки А, если известны ее высота, равная 25 мм и

положение в пространстве.

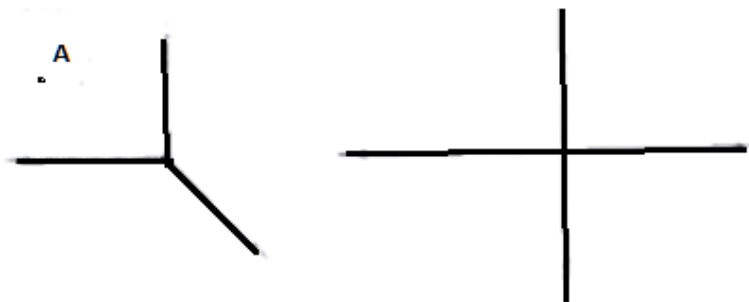

2. Достроить фронтальную и горизонтальную проекции отрезка прямой CD, если угол наклона его к профильной плоскости проекций равен 45 градусам.

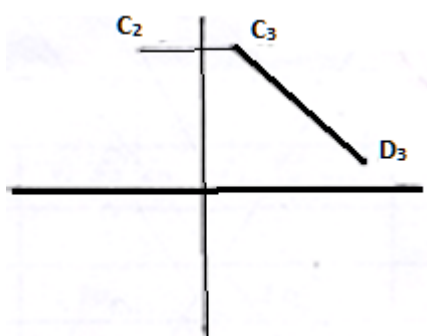

3. Построить проекции профильно-проецирующей плоскости, расположенной под углом 60 градусов к горизонтальной плоскости проекций. Плоскость задать плоской фигурой.

**Критерии выставления оценки:**

*Оценка «Отлично»* - решены 3 задания

*Оценка «Хорошо»* - решены 2 задания.

*Оценка «Удовлетворительно»* - решено 1 задание.

*Оценка «Неудовлетворительно»* - не решено ни одного задания.

**б). Образцы расчетно-графических заданий текущего контроля**

**Тема Определение натуральной величины отрезка**

1. Определить натуральную величину отрезка АВ и угол наклона к плоскости  $\Pi_2$ .

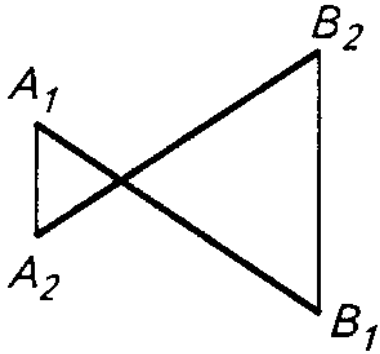

2. Определить истинную величину отрезков и углы наклона их к плоскостям проекций.

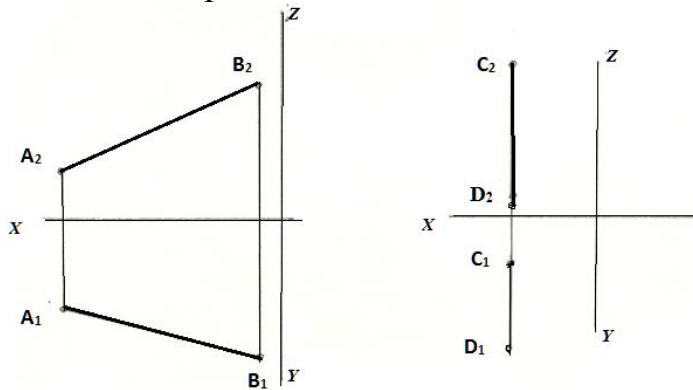

### Тема Определение точки пересечения прямой с плоскостью

1. Найти точку пересечения прямой MN с плоскостью ABC.  
Определить видимость прямой.

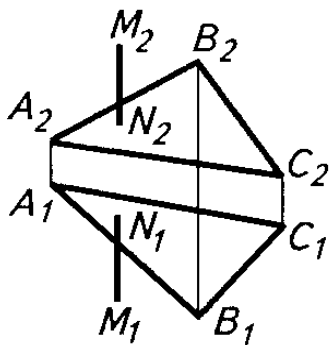

2. Построить проекции точки пересечения прямой MN с данной плоскостью. Определить видимость прямой.

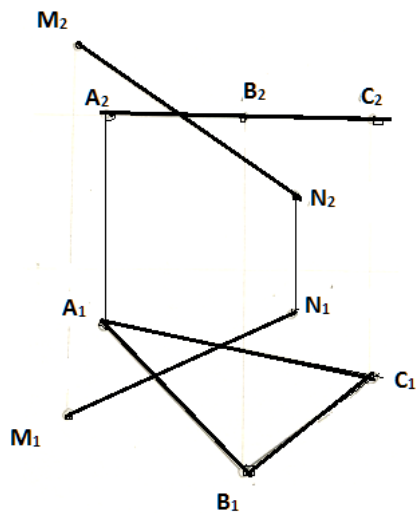

Тема Построение третьего вида по двум данным и аксонометрической проекции детали

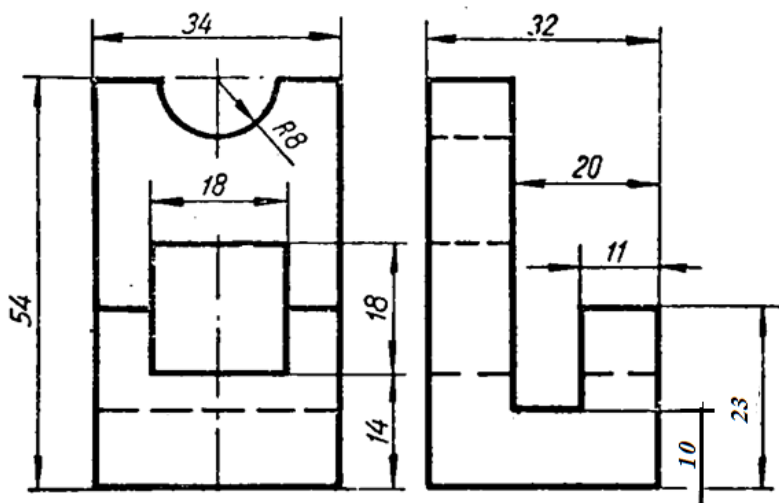

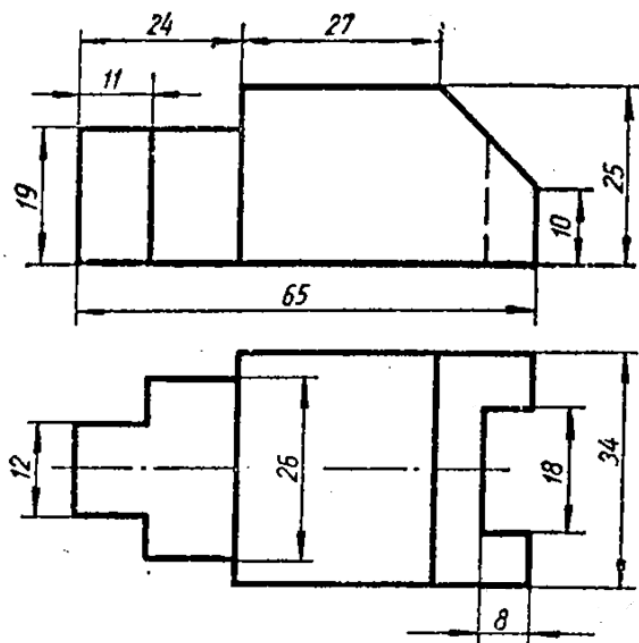

## Тема Разрезы

Построить половину фронтального разреза

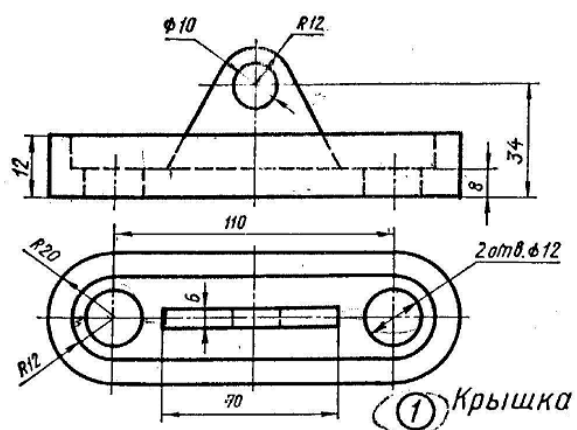

Заменить вид слева разрезом А-А

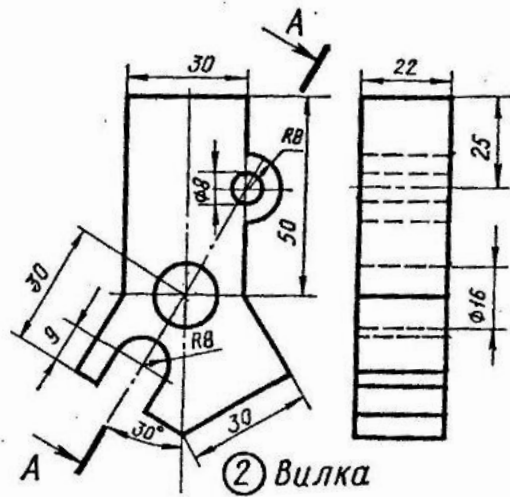

### Критерии выставления оценки:

Оценка «Зачтено». – Задание выполнено правильно

Оценка «Не зачтено». – Задание не выполнено или выполнено с ошибками

## 5.2. Методические указания по организации самостоятельной работы

В течение семестра студент обязан самостоятельно прорабатывать материал, изложенный на лекциях, для чего рекомендуется использовать сделанные на лекциях конспекты, изучить основную и дополнительную литературу, презентации лекций и практических работ. Освоение материалом и выполнение практических работ проходит при регулярных, по возможности, консультациях с преподавателем.

Студенты выполняют графические работы по изложенным на лекциях темам. Выполнение работ проходит при регулярных консультациях с преподавателем и под его контролем.

После выполнения работы студент должен продемонстрировать знание материала и способность объяснить полученные результаты.

## 5.3. Промежуточный контроль: зачет



## Перечень вопросов к зачету

1. Методы центрального и параллельного проецирования.
2. Прямоугольное проецирование.
3. Проекция точки, прямой, плоскости.
4. Прямые общего и частного положений. Их проекции.
5. Натуральная величина отрезка.
6. Плоскости общего и частного положений.
7. Определение точки пересечения прямой с плоскостью.
8. Виды, разрезы, сечения. Правила построения и обозначения разрезов и сечений.
9. Виды аксонометрических проекций.
10. Фронтальная изометрическая проекция (расположение осей, коэффициент искажения, изображение окружности).
11. Фронтальная диметрическая проекция (расположение осей, коэффициент искажения, изображение окружности).
12. Взаимное расположение прямой и плоскости.
13. Общие правила выполнения чертежей.
14. Форматы, масштабы, линии чертежа, шрифты чертежные.
15. Образование аксонометрического чертежа. Коэффициенты искажения по аксонометрическим осям.
16. Определение натуральной величины отрезка и углов наклона к плоскостям проекций
17. Горизонталь, фронталь и линия ската плоскости.

Зачет по окончании учебного семестра производится по результатам выполнения лабораторных работ и ответов на вопросы к зачету. Студенты, не выполнившие лабораторные работы, к зачету не допускаются. Студентам, имеющим свыше 50% пропусков лабораторных занятий, могут задаваться дополнительные вопросы, связанные с особенностями выполнения лабораторных работ.

## **Критерии выставления оценки**

### **- оценка «зачтено»:**

Все графические задания выполнены правильно, с учетом основных положений стандартов Единой системы конструкторской документации, продемонстрировано глубокое знание всего курса, умение грамотно оперировать терминами и определениями, даны правильные ответы, содержащие достаточно четкие формулировки, на все вопросы;

### **- оценка «не зачтено»:**

Графические работы выполнены не полностью или неправильно, студент не разобрался с основными вопросами курса, не дал правильных ответов на вопросы к зачету, или списал ответы.

## **6. Учебно-методическое и информационное обеспечение дисциплины**

### **а) основная литература:**

1. *Допиро Т.Д.* Инженерная графика. Стандарты оформления чертежей. Конспект лекций. СПб.: Изд. РГГМУ. 2009. – 36 с.
2. *Допиро Т.Д.* Инженерная графика. Основы начертательной геометрии. Конспект лекций. СПб.: Изд. РГГМУ. 2009. – 46 с.
3. *Допиро Т.Д.* Инженерная графика. Аксонометрические проекции. Конспект лекций. СПб.: Изд. РГГМУ 2009. – 68 с.

### **б) дополнительная литература.**

1. *Вяткин Г.П.* Машиностроительное черчение. М.: Машиностроение. 1987. – 304 с.

### **в) Интернет-ресурсы:**

- [http://grafika.stu.ru/wolchin/umm/in\\_graph/ig/003/000.htm](http://grafika.stu.ru/wolchin/umm/in_graph/ig/003/000.htm)
- <https://cadinstructor.org/eg/lectures/2-vidy-razrezy-sechenia/>
- <https://www.monographies.ru/ru/book/view?id=67>

## 7. Методические указания для обучающихся по освоению дисциплины

Вид учебных занятий	Организация деятельности студента
<b>Лекции</b>	<p>Написание конспекта лекций: кратко, схематично, последовательно фиксировать основные положения, выводы, формулировки, обобщения; пометить важные мысли, выделять ключевые слова, термины.</p> <p>Проверка терминов, понятий с помощью энциклопедий, словарей, справочников с выписыванием толкований в тетрадь.</p> <p>Обозначить вопросы, термины, материал, который вызывает трудности, пометить и попытаться найти ответ в рекомендуемой литературе.</p> <p>Если самостоятельно не удастся разобраться в материале, необходимо сформулировать вопрос и задать преподавателю на консультации, на практическом (семинарском) занятии.</p>
<b>Лабораторные занятия</b>	<p>Внимательно слушать объяснения и рекомендации преподавателя о методах решения поставленной задачи, порядке выполнения работы и правилах обращения с инструментами.</p> <p>Выполнять графические работы по заданным вариантам в соответствии с требованиями ГОСТов.</p>
<b>Подготовка к зачету</b>	<p>При подготовке к зачету необходимо ориентироваться на конспекты лекций, рекомендуемую литературу, вопросы для подготовки к зачету и т.д.</p>

## 8. Информационные технологии, используемые при осуществлении образовательного процесса по дисциплине, включая перечень программного обеспечения и информационных справочных систем (при необходимости)

Тема (раздел) дисциплины	Образовательные и информационные технологии	Перечень программного обеспечения и информационных справочных систем
Введение. Стандарты Единой конструкторской документации оформления чертежей.	Лекции, презентации, графические работы	Microsoft PowerPoint
Точка, прямая, плоскость.	Лекции, презентации, графические работы. Работа с учебно-методическими разработками	Microsoft PowerPoint
Теория построения	Лекции, презентации, графические	Microsoft PowerPoint

Тема (раздел) дисциплины	Образовательные и информационные технологии	Перечень программного обеспечения и информационных справочных систем
изображений на чертежах. Виды, разрезы, сечения	работы. Работа с учебно-методическими разработками	
АксонOMETрические проекции. Эскизирование.	Лекции, презентации, графические работы. Работа с учебно-методическими разработками	Microsoft PowerPoint

## **9. Особенности освоения дисциплины для инвалидов и лиц с ограниченными возможностями здоровья**

Обучение обучающихся с ограниченными возможностями здоровья при необходимости осуществляется на основе адаптированной рабочей программы с использованием специальных методов обучения и дидактических материалов, составленных с учетом особенностей психофизического развития, индивидуальных возможностей и состояния здоровья таких обучающихся (обучающегося).

При определении формы проведения занятий с обучающимся-инвалидом учитываются рекомендации, содержащиеся в индивидуальной программе реабилитации инвалида, относительно рекомендованных условий и видов труда.

При необходимости для обучающихся из числа инвалидов и лиц с ограниченными возможностями здоровья создаются специальные рабочие места с учетом нарушенных функций и ограничений жизнедеятельности.

## **10. Материально-техническое обеспечение дисциплины**

Учебная аудитории для проведения занятий лекционного типа – укомплектована специализированной (учебной) мебелью, набором демонстрационного оборудования и учебно-наглядными пособиями, обеспечивающими тематические иллюстрации, соответствующие рабочим учебным программам дисциплин (модулей).

Учебная аудитория для групповых и индивидуальных консультаций - укомплектована специализированной (учебной) мебелью, техническими средствами обучения, служащими для представления учебной информации.

Учебная аудитория для текущего контроля и промежуточной аттестации - укомплектована специализированной (учебной) мебелью, техническими средствами обучения, служащими для представления учебной информации.

Помещение для самостоятельной работы – укомплектовано специализированной (учебной) мебелью, оснащено компьютерной техникой с возможностью подключения к сети "Интернет" и обеспечено доступом в электронную информационно-образовательную среду организации

Лаборатория геодезии и геофилтрации - помещение для хранения и профилактического обслуживания учебного оборудования укомплектовано персональными IBM-совместимыми компьютерами и специализированной мебелью для хранения оборудования и техническими средствами для его обслуживания.

Список имеющегося в лаборатории оборудования:

1. Чертежные принадлежности.
2. Деревянные копии деталей.
3. Наглядные пособия: плакаты, образцы чертежей.
- 4 . Сборники ГОСТов по правилам оформления чертежей.